

HQSM10003/HQSM10004

**SMOKE MACHINE
ROOKMACHINE
MACHINE À FUMÉE
MÁQUINA DE HUMO
NEBELMASCHINE**



HQSM10003



HQSM10004

USER MANUAL	3
HANDLEIDING	7
MODE D'EMPLOI	11
MANUAL DEL USUARIO	15
BEDIENUNGSANLEITUNG	19



HQSM10003

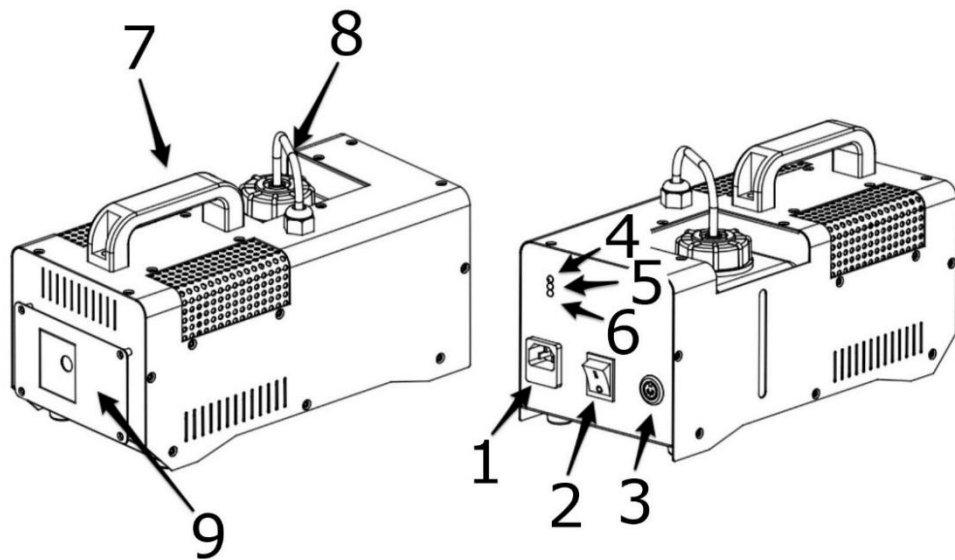

HQSM10004

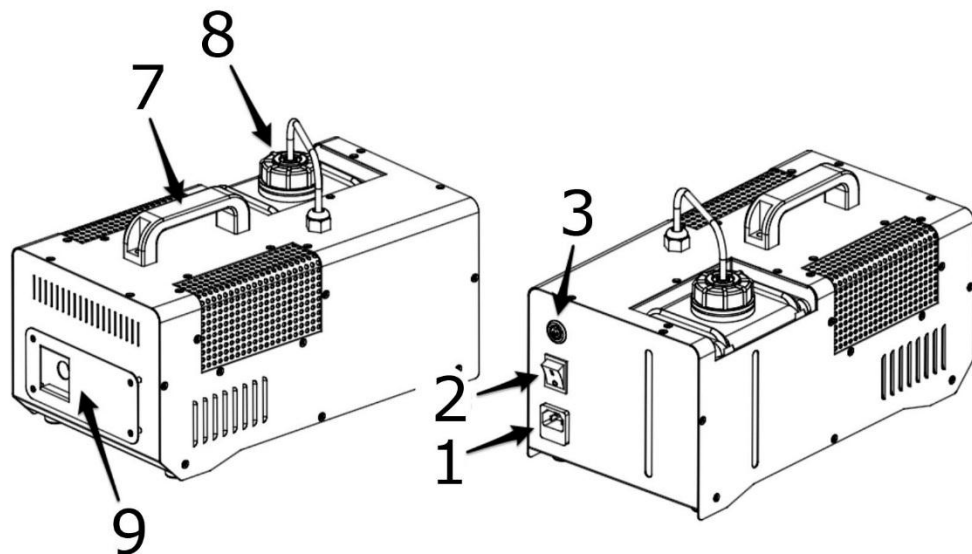

USER MANUAL

1. Introduction

To all residents of the European Union

Important environmental information about this product



This symbol on the device or the package indicates that disposal of the device after its lifecycle could harm the environment. Do not dispose of the unit (or batteries) as unsorted municipal waste; it should be taken to a specialized company for recycling. This device should be returned to your distributor or to a local recycling service. Respect the local environmental rules.

If in doubt, contact your local waste disposal authorities.

Thank you for choosing HQPower™! Please read the manual thoroughly before bringing this device into service. If the device was damaged in transit, do not install or use it and contact your dealer.

2. Safety Instructions

	Be very careful during the installation: touching live wires can cause life-threatening electroshocks.
	Always disconnect mains power when device not in use or when servicing or maintenance activities are performed. Handle the power cord by the plug only.
	Indoor use only. Keep this device away from rain, moisture, splashing and dripping liquids. Never put objects filled with liquids on top of or close to the device.
	Keep this device away from children and unauthorized users.
	Caution: device heats up during use.
	Do not connect this device to a dimmer pack.
	<ul style="list-style-type: none"> Install the device at a minimal distance of 12 m from flammable and explosive objects or substances. Respect a minimum distance of 3 m between the device's output and any surface.
	There are no user-serviceable parts inside the device. Refer to an authorized dealer for service and/or spare parts.

- This device falls under protection class 1. It is therefore essential that the device be earthed. Have a qualified person carry out the electric connection.
- Make sure that the available voltage does not exceed the voltage stated in the specifications of this manual.
- Do not crimp the power cord and protect it against damage. Have an authorised dealer replace it if necessary.
- Use an appropriate safety cable to fix the device (e.g. VDLSC7N or VDLSC8N).
- The maximum ambient temperature is 45 °C. Do not operate the device at higher temperatures.

3. General Guidelines

Refer to the **Velleman® Service and Quality Warranty** on the last pages of this manual.

	Keep this device away from dust and extreme temperatures. Make sure the ventilation openings are clear at all times. For sufficient air circulation, leave at least 6" (± 15 cm) in front of the openings.
	Protect this device from shocks and abuse. Avoid brute force when operating the device.

- Familiarise yourself with the functions of the device before actually using it. Do not allow operation by unqualified people. Any damage that may occur will most probably be due to unprofessional use of the device.
- All modifications of the device are forbidden for safety reasons. Damage caused by user modifications to the device is not covered by the warranty.
- Only use the device for its intended purpose. All other uses may lead to short circuits, burns, electroshocks, lamp explosion, crash, etc. Using the device in an unauthorised way will void the warranty.
- Damage caused by disregard of certain guidelines in this manual is not covered by the warranty and the dealer will not accept responsibility for any ensuing defects or problems.
- Mechanical wear and LEDs are not covered by warranty.
- A qualified technician should install and service this device.
- Do not switch the device on immediately after it has been exposed to changes in temperature. Protect the device against damage by leaving it switched off until it has reached room temperature.
- This device is designed for professional use on stage, in discos, theatres, etc.
- Use the appropriate power supply (see Technical Specifications below).
- There may be some smoke or a particular smell when the device is activated for the first time. This is normal and any smoke or smell will gradually disappear.
- Use the original packaging if the device is to be transported.
- Keep this manual for future reference.

4. Features

- smoke machine with removable wired remote controller
- removable fluid tank

HQSM10003

- quick warm-up time: ± 3 minutes
- good smoke output for 23 seconds
- fluid sensor: device shuts off automatically when the fluid is low
- 3 LEDs on the back indicate the machine working status

HQSM10004

- timer remote controller optional
- no DMX
- no fluid sensor

5. Overview

Refer to the illustrations on page 2 of this manual.

1	power input + fuse holder
2	on-off switch
3	remote control
4	stand-by LED
5	warm-up LED

6	power LED
7	carrying handle
8	fluid tank
9	output nozzle

6. Installation

- Only install and use the device on a flat and stable surface. The device may not be tilted.
- Install the device in a location where you can easily access the power cord.
- Install the device in a well-ventilated area.
- The carrying construction must be able to support 10 times the weight of the device for 1 hour without deforming.
- Never stand directly below the device when it is being mounted, removed or serviced. Have a qualified technician check the device once a year and once before you bring it into service.
- Install the device in a location with few passers-by that is inaccessible to unauthorised persons.
- Make sure there is no flammable material within a 0.5 m radius of the device.

7. Operation

1. Make sure to fill the tank with smoke liquid.
2. Switch on the device and wait for the machine to warm up.
3. Press the button on the remote control to trigger the fog output. The device will continue to output fog as long as the button is pressed.
4. Switch off the device after use.



Never operate the device without smoke liquid at any time.



8. Troubleshooting

There is no power.

- Check the mains power supply.
- Check the fuse.

There is no fog output.

- Check the fluid level.
- Check the remote control.

The remote control does not work.

- Make sure the remote control is well connected.

The fluid tank is filled but the sensor indicates it is not.

- Try resetting the smoke machine by switching it off and on again.
- Contact your dealer if the problem persists.

The smoke machine is not heating up.

- Contact your dealer.

9. Cleaning and Maintenance

Before starting any cleaning or maintenance activities:

1. Unplug the device's power cord from the outlet.
2. Let the device cool down.

Cleaning

- Make sure to empty the tank before cleaning.
- Use normal glass cleaner and a soft cloth to wipe off the outside casing.
- Clean the external optics with glass cleaner and a soft cloth every 20 days.
- Always be sure to dry all parts completely before plugging the unit back in.
- Cleaning frequency depends on the environment in which the unit operates (i.e. smoke, fog residue, dust, dew).
- Do not immerse the device in any liquid.

Maintenance

- All screws should be tightened and free of corrosion.
- The housing, the lenses, the mounting supports and the installation location (e.g. ceiling, suspension, trussing) should not be deformed, modified or tampered with; e.g. do not drill extra holes in mounting supports, do not change the location of the connections...
- Mechanically moving parts must not show any signs of wear and tear.
- The electric power supply cables must not show any damage. Have a qualified technician maintain the device.
- There are no user-serviceable parts, apart from the fuse and the lamp.
- Refer to an authorized dealer for service and/or spare parts.

9.2 Replacing the fuse

1. Unplug the device's power cord from the outlet.
2. Let the device cool down.
3. Remove the rear cover with a flat-head screwdriver.
4. Open the fuse holder.
5. Replace with an appropriate fuse.
6. Insert the fuse holder back in its place, replace the rear cover and reconnect power.

10. Technical Specifications

power supply	220-240 V~, 50/60 Hz
IP rating	IP20
remote controller wire length.....	3.5 m
options	
standard smoke liquid (5 L)	VDLSL5
high-density smoke liquid (5 L)	VDLSLH5
pro high-density smoke liquid (5 L)	VDLSLHT5

HQSM10003

power consumption	1000 W
fuse	F5A
heating time.....	3 min.
output	ca. 424 m ³ , 15000 ft ³ /min.
tank capacity.....	0.8 L
fluid consumption	60-80 ml/min.
dimensions.....	315 x 150 x 140 mm

HQSM10004

power consumption	1200 W
fuse	F8A
heating time.....	6 min.
output	ca. 849 m ³ , 30000 ft ³ /min.
tank capacity.....	1.8 L
fluid consumption	100-120 ml/min.
dimensions.....	385 x 205 x 175 mm

Use this device with original accessories only. Velleman nv cannot be held responsible in the event of damage or injury resulting from (incorrect) use of this device. For more info concerning this product and the latest version of this manual, please visit our website www.hqpower.eu. The information in this manual is subject to change without prior notice.

© COPYRIGHT NOTICE

The copyright to this manual is owned by Velleman nv. All worldwide rights reserved. No part of this manual may be copied, reproduced, translated or reduced to any electronic medium or otherwise without the prior written consent of the copyright holder.

HANDLEIDING

1. Inleiding

Aan alle ingezetenen van de Europese Unie

Belangrijke milieu-informatie betreffende dit product



Dit symbool op het toestel of de verpakking geeft aan dat, als het na zijn levenscyclus wordt weggeworpen, dit toestel schade kan toebrengen aan het milieu. Gooi dit toestel (en eventuele batterijen) niet bij het gewone huishoudelijke afval; het moet bij een gespecialiseerd bedrijf terecht komen voor recycling. U moet dit toestel naar uw verdeler of naar een lokaal recyclingpunt brengen. Respecteer de plaatselijke milieuwetgeving.

Hebt u vragen, contacteer dan de plaatselijke autoriteiten betreffende de verwijdering.

Dank u voor uw aankoop! Lees deze handleiding grondig door voor u het toestel in gebruik neemt. Werd het toestel beschadigd tijdens het transport, installeer het dan niet en raadpleeg uw dealer.



2. Veiligheidsvoorschriften

	Wees voorzichtig bij de installatie: raak geen kabels aan die onder stroom staan, om dodelijke elektroshocks te vermijden.
	Trek de stekker uit het stopcontact voordat u het toestel reinigt of als u het niet gebruikt. Houd de voedingskabel altijd vast bij de stekker en niet bij de kabel.
	Gebruik het toestel enkel binnenshuis. Bescherm het toestel tegen regen, vochtigheid en opspattende vloeistoffen. Plaats nooit objecten gevuld met vloeistof op of naast het toestel.
	Houd dit toestel buiten het bereik van kinderen en onbevoegden.
	Opgelet: de behuizing wordt zeer warm tijdens gebruik.
	Niet aansluiten op een dimmerpack.
	<ul style="list-style-type: none"> • Installeer het toestel op een minimumafstand van 12 m van ontvlambare en explosieve voorwerpen of stoffen. • Zorg voor een minimumafstand van 3 m tussen de lichtuitgang van het toestel en het belichte oppervlak.
	Er zijn geen onderdelen in het toestel die door de gebruiker gerepareerd kunnen worden. Contacteer uw verdeler voor eventuele reserveonderdelen.

- Dit toestel valt onder beschermingsklasse 1. Het toestel moet dus geaard zijn. Een geschoolde technicus moet de elektrische aansluiting verzorgen.
- De beschikbare netspanning mag niet hoger zijn dan de spanning in de specificaties achteraan de handleiding.
- De voedingskabel mag niet beschadigd zijn of ingekort worden. Laat uw dealer zo nodig een nieuwe kabel plaatsen.
- Maak het toestel vast met een geschikte veiligheidskabel (bvb. VDLSC8. VDLSC7N of VDLSC8N).
- De maximale omgevingstemperatuur bedraagt 45 °C. Gebruik het toestel nooit bij hogere temperaturen.

3. Algemene richtlijnen

Raadpleeg de **Velleman® service- en kwaliteitsgarantie** achteraan deze handleiding.

	Bescherm tegen stof en extreme temperaturen. Zorg ervoor dat de ventilatieopeningen niet verstopt geraken. Voorzie een minimumafstand van 15 cm tussen het toestel en elk ander voorwerp.
	Bescherm tegen schokken. Vermijd brute kracht tijdens de bediening van het toestel.

- Leer eerst de functies van het toestel kennen voor u het gaat gebruiken. Ongeschoolde personen mogen dit toestel niet gebruiken. Meestal is beschadiging het gevolg van ondeskundig gebruik van het toestel.
- Om veiligheidsredenen mag u geen wijzigingen aan het apparaat aanbrengen. Schade door wijzigingen die de gebruiker heeft aangebracht aan het toestel valt niet onder de garantie.
- Gebruik het toestel enkel waarvoor het gemaakt is. Andere toepassingen kunnen leiden tot kortsluitingen, brandwonden, elektrische schokken, enz. De garantie vervalt automatisch bij ongeoorloofd gebruik.
- De garantie geldt niet voor schade door het negeren van bepaalde richtlijnen in deze handleiding en uw dealer zal de verantwoordelijkheid afwijzen voor defecten of problemen die hier rechtstreeks verband mee houden.
- De leds en mechanische schade vallen niet onder de garantie.
- Laat dit toestel installeren en onderhouden door een geschoolde technicus.
- Schakel het toestel niet onmiddellijk in nadat het werd blootgesteld aan temperatuurschommelingen. Om beschadiging te vermijden, moet u wachten tot het toestel de kamertemperatuur heeft bereikt.
- Dit toestel is ontworpen voor professioneel gebruik op podia, in disco's, enz.
- Gebruik een geschikte voeding (zie Technische specificaties hieronder).
- Wanneer u het toestel voor het eerst gebruikt, kan dit gepaard gaan met een bepaalde geur. Dit is normaal en de eventuele rook of geur zal geleidelijk verdwijnen.
- Gebruik de oorspronkelijke verpakking tijdens het transport.
- Bewaar deze handleiding voor verdere raadpleging.

4. Eigenschappen

- rookmachine met afneembare vaste afstandsbediening
- verwijderbaar reservoir

HQSM10003

- snelle opwarmtijd: ± 3 minuten
- krachtige rookuitstoot gedurende 23 seconden
- vloeistofsensoren: automatische uitschakeling wanneer het vloeistofniveau te laag is
- 3 statusleds aan de achterkant van het toestel

HQSM10004

-
- optioneel: afstandsbediening met timer
- zonder DMX
- zonder vloeistofniveausensor

5. Omschrijving

Raadpleeg de afbeeldingen op pagina 2 van deze handleiding.

1	voedingsingang + zekeringhouder
2	aan/uit-schakelaar
3	bediening op afstand
4	standbyled
5	opwarmled

6	voedingsled
7	handgreep
8	vloeistofreservoir
9	rookuitgang

6. Montage

- Plaats en gebruik het toestel enkel op een vlak en stabiel oppervlak. Kantel het toestel niet.
- Plaats het toestel zodanig dat de voedingskabel gemakkelijk bereikbaar is.
- Plaats het toestel in een goed geventileerde ruimte.
- De draagconstructie waaraan het toestel wordt bevestigd, moet gedurende 1 uur 10 x het gewicht van dit toestel kunnen dragen zonder te vervormen.
- Sta nooit recht onder het toestel wanneer u het monteert, verwijdert of herstelt. Laat het toestel controleren door een geschoolde technicus voor u het in gebruik neemt en laat het 1 x per jaar volledig nakijken.
- Installeer het toestel op een plaats waar weinig mensen voorbijkomen en die niet toegankelijk is voor onbevoegden.
- Verwijder alle brandbaar materiaal in een straal van 0.5 m rond het toestel.

7. Gebruik

1. Vul het reservoir met nevelvloeistof.
2. Schakel het toestel in en wacht tot het voldoende opgewarmd is.
3. Druk de knop op de afstandsbediening in om rook uit te stoten. Het toestel blijft nevel uitstoten, zolang u de knop ingedrukt houdt.
4. Schakel het toestel uit na gebruik.



Gebruik het toestel nooit zonder voldoende rookvloeistof in het reservoir.



8. Problemen en oplossingen

Het toestel schakelt niet in.

- Controleer de voeding.
- Controleer de zekering.

Het toestel stoot geen rook uit.

- Controleer het vloeistofniveau.
- Sluit de afstandsbediening aan.

De afstandsbediening werkt niet.

- Kijk na of de afstandsbediening correct is aangesloten.

Het reservoir is gevuld maar de sensor geeft aan dat deze leeg is.

- Reset de rookmachine door deze uit en opnieuw in te schakelen.
- Contacteer uw dealer indien u het probleem niet kunt oplossen.

Het toestel warmt niet op.

- Gelieve uw dealer te contacteren.

9. Reiniging en onderhoud

Voor het reinigen of onderhoud:

1. Ontkoppel het toestel van het lichtnet.
2. Laat het toestel afkoelen.

Reiniging

- Leeg het reservoir voordat u het toestel reinigt.
- Gebruik een glasreiniger en een zachte doek om de behuizing te reinigen.
- Reinig de externe lenzen om de 20 dagen met een glasreiniger en een zachte doek.
- Zorg ervoor dat alle onderdelen volledig droog zijn voordat u het toestel opnieuw aansluit.
- De frequentie van de reiniging hangt van de omgeving af (bijv. rook, stof, vocht).
- Dompel het toestel nooit onder in een vloeistof.

Onderhoud

- Alle schroeven moeten goed zijn aangespannen en mogen geen sporen van roest vertonen.
- De behuizing, de lenzen, de montagebeugels en de montageplaats (bijvoorbeeld plafond, ophanging of gebinte) mogen niet vervormd of aangepast worden; bv. geen extra gaten in montagebeugels boren, de aansluitingen niet verplaatsen ...
- Mechanisch bewegende delen mogen geen sporen van slijtage vertonen.
- De voedingskabels mogen niet beschadigd zijn. Laat het toestel onderhouden door een geschoolde technicus.
- Er zijn geen door de gebruiker vervangbare onderdelen in dit toestel, behalve de zekering en de lamp.
- Contacteer uw verdeler voor eventuele reserveonderdelen.

9.2 De zekering vervangen

1. Ontkoppel het toestel van het lichtnet.
2. Laat het toestel afkoelen.
3. Verwijder het afdekplaatje met een schroevendraaier.
4. Open de zekeringhouder.
5. Vervang door een geschikte zekering.
6. Plaats de zekeringhouder terug in het toestel en schakel de stroom weer in.

10. Technische specificaties

voeding	220-240 V~, 50/60 Hz
IP-norm	IP20
kabellengte van de afstandsbediening	3.5 m
optioneel	
standaard rookvloeistof (5 L)	VDLSL5
high-density rookvloeistof (5 L).....	VDLSLH5
professionele high-density rookvloeistof (5 L)	VDLSLHT5

HQSM10003

verbruik.....	1000 W
zekering	F5A
opwarmtijd	3 min.
uitstoot.....	ca. 424 m ³ /min.
inhoud reservoir	0.8 L
vloeistofverbruik	60-80 ml/min
afmetingen.....	315 x 150 x 140 mm

HQSM10004

verbruik.....	1200 W
zekering	F8A
opwarmtijd	6 min
uitstoot.....	ca. 849 m ³ /min.
inhoud reservoir	1.8 L
vloeistofverbruik	100-120 ml/min
afmetingen.....	385 x 205 x 175 mm

Gebruik dit toestel enkel met originele accessoires. Velleman nv is niet aansprakelijk voor schade of kwetsuren bij (verkeerd) gebruik van dit toestel. Voor meer informatie over dit product en de laatste versie van deze handleiding, zie www.hqpower.eu. De informatie in deze handleiding kan te allen tijde worden gewijzigd zonder voorafgaande kennisgeving.

© AUTEURSRECHT

Velleman nv heeft het auteursrecht voor deze handleiding. Alle wereldwijde rechten voorbehouden. Het is niet toegestaan om deze handleiding of gedeelten ervan over te nemen, te kopiëren, te vertalen, te bewerken en op te slaan op een elektronisch medium zonder voorafgaande schriftelijke toestemming van de rechthebbende.

MODE D'EMPLOI

1. Introduction

Aux résidents de l'Union européenne

Informations environnementales importantes concernant ce produit









 Ce symbole sur l'appareil ou l'emballage indique que l'élimination d'un appareil en fin de vie peut polluer l'environnement. Ne pas jeter un appareil électrique ou électronique (et des piles éventuelles) parmi les déchets municipaux non sujets au tri sélectif ; une déchetterie traitera l'appareil en question. Renvoyer l'appareil à votre fournisseur ou à un service de recyclage local.

Il convient de respecter la réglementation locale relative à la protection de l'environnement.

En cas de questions, contacter les autorités locales pour élimination.

Nous vous remercions de votre achat ! Lire attentivement le présent mode d'emploi avant la mise en service de l'appareil. Si l'appareil a été endommagé pendant le transport, ne pas l'installer et consulter votre revendeur.



2. Consignes de sécurité

	Être prudent lors de l'installation : toucher un câble sous tension peut causer des électrochocs mortels.
	Toujours déconnecter l'appareil s'il n'est pas utilisé et avant le nettoyage ou l'entretien. Tirer sur la fiche pour débrancher l'appareil ; non pas le câble.
	Utiliser à l'intérieur uniquement. Protéger l'appareil de la pluie, de l'humidité, d'éclaboussures et des projections d'eau. Ne jamais placer d'objets contenant du liquide sur ou près de l'appareil.
	Garder l'appareil hors de la portée des enfants et des personnes non autorisées.
	Attention : l'appareil chauffe pendant l'usage.
	Ne pas connecter cet appareil à un variateur.
	<ul style="list-style-type: none"> • Installer l'appareil à une distance minimale de 12 m de tout objet ou produit inflammable ou explosif. • Respecter une distance minimale de 3 m entre la sortie lumière de l'appareil et la surface illuminée.
	Il n'y a aucune pièce réparable par l'utilisateur dans l'appareil. Commander des pièces de rechange éventuelles chez votre revendeur.

- Cet appareil ressort à la classe de protection 1. L'appareil doit donc être mis à la terre. La connexion électrique doit être effectuée par un technicien qualifié.
- S'assurer que la tension réseau ne dépasse pas la tension mentionnée dans les spécifications à la fin de cette notice.
- Le câble d'alimentation ne peut pas être replissé ou endommagé. Demander à votre revendeur de le remplacer si nécessaire.
- Utiliser un câble de sécurité approprié pour fixer l'appareil (p. ex. VDLSC7N ou VDLSC8N).
- La température ambiante maximale s'élève à 45 °C. Ne pas utiliser l'appareil à des températures plus élevées.

3. Directives générales

Se référer à la **garantie de service et de qualité Velleman®** en fin de ce mode d'emploi.

	Protéger contre la poussière et les températures extrêmes. Veiller à ce que les fentes de ventilation ne soient pas bloquées. Laisser une distance de minimum 15 cm entre l'appareil et tout autre objet.
	Protéger l'appareil des chocs et de l'abus. Traiter l'appareil avec circonspection pendant l'opération.

- Se familiariser avec le fonctionnement de l'appareil avant de l'utiliser. Seules des personnes qualifiées sont autorisées à utiliser cet appareil. La plupart des dégâts sont causés par un usage non professionnel de l'appareil.
- Toute modification est interdite pour des raisons de sécurité. Les dommages occasionnés par des modifications par le client ne tombent pas sous la garantie.
- N'utiliser l'appareil qu'à sa fonction prévue. Tout autre usage peut causer des courts-circuits, des brûlures, des électrochocs, explosion de lampe, chute, etc. Un usage impropre annule d'office la garantie.
- La garantie ne se s'applique pas aux dommages survenus en négligeant certaines directives de ce mode d'emploi et votre revendeur déclinera toute responsabilité pour les problèmes et les défauts qui en résultent.
- Les LED et l'usure mécanique ne tombent pas sous la garantie.
- Confier l'installation et l'entretien à un technicien qualifié.
- Ne pas brancher immédiatement l'appareil après exposition à des variations de température. Afin d'éviter des dommages, attendre jusqu'à ce que l'appareil ait atteint la température ambiante.
- Cet appareil a été développé pour un usage professionnel dans des discothèques, des théâtres, etc.
- Utiliser une source d'alimentation appropriée (voir Spécifications techniques ci-dessous).
- La première mise en service peut s'accompagner d'une odeur particulière. C'est normal, la fumée ou l'odeur disparaîtra graduellement.
- Transporter l'appareil dans son emballage originel.
- Garder ce mode d'emploi pour toute référence ultérieure.

4. Caractéristiques

- machine à fumée avec contrôleur amovible avec câble
- réservoir amovible

HQSM10003

- temps de chauffe rapide : ± 3 minutes
- jet de fumée puissant durant 23 secondes
- capteur de niveau de liquide : extinction automatique lorsque le niveau de liquide est trop bas
- 3 LED d'état sur la partie arrière de l'appareil

HQSM10004

- optionnel : télécommande avec minuteur
- sans DMX
- sans capteur de niveau de liquide

5. Description

Se référer aux illustrations en page 2 de ce mode d'emploi.

1	entrée d'alimentation + porte-fusible
2	interrupteur on-off
3	télécommande
4	LED de mode veille
5	LED de chauffe

6	LED d'alimentation
7	poignée de transport
8	réservoir
9	sortie de fumée

6. Installation

- Installer l'appareil uniquement sur une surface plate et horizontale. Ne pas incliner l'appareil.
- Installer l'appareil afin de pouvoir accéder facilement au câble d'alimentation.
- Installer l'appareil dans un endroit bien ventilé.
- La construction portante de l'appareil doit être capable de supporter 10 fois le poids de l'appareil pendant une heure, sans qu'une déformation de la construction en résulte.
- Éviter de se positionner en dessous de l'appareil pour l'enlever ou lors du montage ou du nettoyage. Un technicien qualifié doit réviser l'appareil avant la mise en service et ensuite une fois par an.
- Installer l'appareil à un endroit où il n'y a pas beaucoup de passage et inaccessible à des personnes non autorisées.
- Enlever tout matériau inflammable dans un rayon de 0.5 m autour de l'appareil.

7. Emploi

1. Remplir le réservoir avec du liquide à brouillard
2. Allumer l'appareil et patienter jusqu'à ce qu'il soit suffisamment chauffé.
3. Enfoncer le bouton sur la télécommande pour activer l'émission de fumée. L'appareil continue à émettre de fumée tant que le bouton est appuyé.
4. Éteindre l'appareil après utilisation.



Ne jamais utiliser l'appareil sans liquide fumigène.



8. Problèmes et solutions

L'appareil ne s'allume pas.

- Vérifier l'alimentation.
- Vérifier le fusible.

Aucune sortie de fumée.

- Vérifier le niveau du liquide fumigène.
- Vérifier la télécommande.

La télécommande ne fonctionne pas.

- S'assurer de la bonne connexion de la télécommande.

Le réservoir est rempli mais le capteur indique qu'il ne l'est pas.

- Réinitialiser l'appareil en l'éteignant et le rallumant.
- Contactez votre revendeur si le problème persiste.

L'appareil ne chauffe pas.

- Contactez votre revendeur.

9. Nettoyage et entretien

Avant tout nettoyage ou entretien :

1. Débrancher le câble d'alimentation.
2. Laisser refroidir l'appareil.

Nettoyage

- Vider le réservoir avant le nettoyage.
- Utiliser un nettoyant à vitres normal et un chiffon doux pour nettoyer le boîtier.
- Nettoyer les lentilles externes avec un nettoyant à vitres et un chiffon doux au moins tous les 20 jours.
- Laisser bien sécher toutes les pièces avant de reconnecter l'appareil.
- La fréquence de nettoyage dépend de l'environnement d'installation (p. ex. fumée, résidus de brouillard, poussière, condensation).
- Ne jamais immerger l'appareil dans un liquide.

Entretien

- Serrer les vis et vérifier qu'elles ne rouillent pas.
- Ne pas déformer, modifier ou altérer le boîtier, les lentilles, les supports de montage et l'emplacement d'installation (par exemple des plafonds, constructions portantes) par exemple ne pas percer des trous additionnels dans un support, ne pas modifier l'emplacement des connexions ...
- Les parties mécaniques mobiles ne peuvent pas être usées.
- Les câbles d'alimentation ne peuvent pas être endommagés. Confie l'entretien à un technicien qualifié.
- Il n'y a aucune pièce réparable par l'utilisateur sauf le fusible et la lampe.
- Commander des pièces de rechange éventuelles chez votre revendeur.

9.2 Remplacer le fusible

1. Débrancher le câble d'alimentation.
2. Laisser refroidir l'appareil.
3. Retirer le capuchon à l'aide d'un tournevis à lame plate.
4. Ouvrir le porte-fusible.
5. Remplacer par un fusible approprié.
6. Réinsérer le porte-fusible, replacer le capuchon et rebrancher le câble d'alimentation.

10. Spécifications techniques

alimentation	220-240 V~, 50/60 Hz
norme IP	IP20
longueur du câble de la télécommande	3.5 m
optionnel	
liquide fumigène standard (5 L)	VDLSL5
liquide fumigène à haute densité (5 L)	VDLSLH5
liquide fumigène à haute densité professionnel (5 L).....	VDLSLHT5

HQSM10003

consommation	1000 W
fusible	F5A
temps de chauffe	3 min.
volume de sortie	ca. 424 m ³ /min.
capacité du réservoir	0.8 L
consommation de liquide	60-80 ml/min
dimensions.....	315 x 150 x 140 mm

HQSM10004

consommation	1200 W
fusible	F8A
temps de chauffe	6 min
volume de sortie	ca. 849 m ³ /min.
capacité du réservoir	1.8 L
consommation de liquide	100-120 ml/min
dimensions.....	385 x 205 x 175 mm

N'employer cet appareil qu'avec des accessoires d'origine. La SA Velleman ne peut, dans la mesure conforme au droit applicable être tenue responsable des dommages ou lésions (directs ou indirects) pouvant résulter de l'utilisation de cet appareil. Pour plus d'information concernant cet article et la dernière version de cette notice, visiter notre site web www.hqpower.eu. Toutes les informations présentées dans ce mode d'emploi peuvent être modifiées sans notification préalable.

© DROITS D'AUTEUR

SA Velleman est l'ayant droit des droits d'auteur de ce mode d'emploi. Tous droits mondiaux réservés. Toute reproduction, traduction, copie ou diffusion, intégrale ou partielle, du contenu de ce mode d'emploi par quelque procédé ou sur tout support électronique que ce soit est interdite sans l'accord préalable écrit de l'ayant droit.

MANUAL DEL USUARIO

1. Introducción

A los ciudadanos de la Unión Europea

Importantes informaciones sobre el medio ambiente concerniente a este producto



Este símbolo en este aparato o el embalaje indica que, si tira las muestras inservibles, podrían dañar el medio ambiente. No tire este aparato (ni las pilas, si las hubiera) en la basura doméstica; debe ir a una empresa especializada en reciclaje. Devuelva este aparato a su distribuidor o a la unidad de reciclaje local. Respete las leyes locales en relación con el medio ambiente.

Si tiene dudas, contacte con las autoridades locales para residuos.

¡Gracias por elegir HQPower™! Lea atentamente las instrucciones del manual antes de usar el aparato. Si ha sufrido algún daño en el transporte no lo instale y póngase en contacto con su distribuidor.



2. Instrucciones de seguridad

	Cuidado durante la instalación: puede sufrir una peligrosa descarga eléctrica al tocar un cable conectado a la red eléctrica.
	Desconecte siempre el aparato de la red eléctrica si no va a usarlo durante un largo periodo de tiempo y antes de su limpieza o mantenimiento. Tire siempre del enchufe para desconectar el cable de red, nunca del propio cable.
	Utilice el aparato sólo en interiores. No exponga este equipo a lluvia, humedad ni a ningún tipo de salpicadura o goteo. Nunca ponga un objeto con líquido en el aparato.
	Mantenga el aparato lejos del alcance de personas no capacitadas y niños.
	Cuidado: el aparato se calienta durante el uso.
	No conecte el aparato a un dimmer pack (regulador).
	<ul style="list-style-type: none"> • Instale el aparato a una distancia mínima de 12 m de cualquier objeto o producto inflamable o explosivo. • Respete una distancia de mín. 3 m entre la boquilla para la emisión de humo y cualquier superficie.
	El usuario no habrá de efectuar el mantenimiento de ninguna pieza. Contacte con su distribuidor si necesita piezas de recambio.

- Este aparato pertenece a la clase de protección 1. Por lo tanto, es esencial que el aparato esté puesto a tierra. La conexión eléctrica debe llevarla a cabo un técnico cualificado.
- Asegúrese de que la tensión de red no sea mayor que la tensión indicada en las especificaciones.
- No aplaste el cable de alimentación y protéjalo contra posibles daños. Si es necesario, pida a su distribuidor reemplazar el cable de alimentación.
- Fije el aparato con un cable de seguridad adecuado (p.ej. VDLSC7N o VDLSC8N).
- La temperatura ambiente máx. es 45 °C. No utilice el aparato a temperaturas más altas.

3. Normas generales

Véase la **Garantía de servicio y calidad Velleman®** al final de este manual del usuario.

	<p>No exponga este equipo a polvo ni temperaturas extremas. Asegúrese de que los orificios de ventilación no estén bloqueados. Deje una distancia de mín. 6" (\pm 15 cm) entre el aparato y cualquier otro objeto para asegurar una ventilación suficiente.</p>
	<p>Proteja el aparato contra choques y golpes. Evite usar excesiva fuerza durante el manejo.</p>

- Familiarícese con el funcionamiento del aparato antes de utilizarlo. Sólo personas cualificadas pueden manejar este aparato. La mayoría de los daños son causados por un uso inadecuado.
- Por razones de seguridad, las modificaciones no autorizadas del aparato están prohibidas. Los daños causados por modificaciones no autorizadas, no están cubiertos por la garantía.
- Utilice sólo el aparato para las aplicaciones descritas en este manual a fin de evitar p.ej. cortocircuitos, quemaduras, descargas eléctricas, etc. Su uso incorrecto anula la garantía completamente.
- Los daños causados por descuido de las instrucciones de seguridad de este manual invalidarán su garantía y su distribuidor no será responsable de ningún daño u otros problemas resultantes.
- El desgaste mecánico y los LEDs no están cubiertos por la garantía.
- La instalación y el mantenimiento deben ser realizados por un técnico cualificado.
- No conecte el aparato si ha estado expuesto a grandes cambios de temperatura. Espere hasta que el aparato llegue a la temperatura ambiente.
- Este aparato ha sido diseñado para uso profesional en una discoteca, un teatro, etc.
- Utilice una alimentación adecuada (véase Especificaciones)
- Puede producirse humo u olor durante la primera puesta en marcha. Es normal y el humo o el olor desaparecerá poco a poco.
- Transporte el aparato en su embalaje original.
- Guarde este manual del usuario para cuando necesite consultarlo.

4. Características

- máquina de humo con controlador desmontable con cable
- depósito desmontable

HQSM10003

- rápido tiempo de calentamiento: \pm 3 minutos \pm 3 minutos
- potente emisión de humo durante 23 segundos
- sensor de nivel de líquido: desactivación automática en caso de un nivel de líquido bajo
- incluye 3 LEDs de estado en la parte trasera del aparato

HQSM10004

-
- opcional: mando a distancia con temporizador
- sin DMX
- sin sensor de nivel de líquido

5. Descripción

Véase las figuras en la página 2 de este manual del usuario.

1	entrada de alimentación + fusible
2	interruptor ON/OFF
3	mando a distancia
4	LED de espera
5	LED de calentamiento

6	LED de alimentación
7	asa
8	depósito
9	boquilla para la emisión de humo

6. Instalación

- Instale el aparato sólo en una superficie plana. No incline el aparato.
- Instale el aparato de forma que el cable de alimentación sea fácilmente accesible.
- Instale el aparato en un lugar bien aireado.
- El soporte donde irá el aparato, debe ser capaz de sostener 10 veces el peso de éste durante una hora, sin que se produzca una deformación de dicho soporte.
- Evite ponerse debajo del aparato durante el montaje, la limpieza, etc. Un técnico especializado debe revisar el aparato antes de la puesta en marcha. Después, debe revisarlo una vez al año.
- Instale el aparato fuera del alcance de personas no autorizadas y en un lugar con poca gente.
- Quite todo material inflamable en un radio de 0,5 m alrededor del aparato.

7. Funcionamiento

1. Eche el líquido de humo en el depósito.
2. Active el aparato y deje que se caliente.
3. Pulse el botón del mando a distancia para activar la emisión de humo. El aparato sigue emitiendo humo mientras pulse el botón.
4. Desactive el aparato después del uso.



Nunca utilice el aparato sin líquido de humo.



8. Solución de problemas

No hay corriente eléctrica.

Compruebe la red eléctrica.

Compruebe el fusible

La máquina no emite humo.

Compruebe el nivel del líquido.

Compruebe el mando a distancia.

El mando a distancia no funciona.

Asegúrese de que el mando a distancia esté conectado correctamente.

El depósito está lleno pero el sensor indica lo contrario.

Reinicie el aparato desactivándolo y volviéndolo a activar.

Contacte con su distribuidor si el problema persiste.

La máquina de humo no se calienta.

Contacte con su distribuidor.

9. Limpieza y mantenimiento

Antes de iniciar cualquier actividad de limpieza o mantenimiento:

1. Desconecte el aparato de la red eléctrica.
2. Deje que el aparato se enfríe.

Limpieza

- Vacíe el depósito antes de la limpieza.
- Utilice limpiacristales y un paño suave para limpiar la caja.
- Limpie las lentes externas con limpiacristales y un paño suave cada 20 años.
- Asegúrese siempre de que todas las partes están secas antes de volver a enchufar el aparato a la red eléctrica.
- La frecuencia de la limpieza depende del ambiente, en que se utilice el aparato (p.ej. humo, el uso de máquinas de humo, polvo, etc.)
- No sumerja el aparato en un líquido.

Mantenimiento

- Apriete bien las tuercas y los tornillos y verifique que no hay señales de oxidación.
- No modifique la caja, los soportes y las ópticas p.ej. no taladre agujeros adicionales en un soporte o no modifique las conexiones, etc.
- Las partes móviles no pueden mostrar ningún rastro de desgaste y deben estar bien equilibradas.
- No dañe los cables de alimentación. Contacte con un técnico especializado para instalar el aparato. El mantenimiento debe ser realizado por un técnico cualificado.
- El usuario no habrá de efectuar el mantenimiento de ninguna pieza salvo la lámpara.
- Contacte con su distribuidor si necesita piezas de recambio.

9.2 Reemplazar el fusible

1. Desconecte el aparato de la red eléctrica.
2. Deje que el aparato se enfríe.
3. Retire la tapa trasera con un destornillador con punta plana.
4. Abra el portafusibles.
5. Reemplace el fusible fundido por uno del mismo tipo.
6. Vuelva a introducir el portafusibles, ponga la tapa trasera y vuelva a enchufar el aparato.

10. Especificaciones

alimentación.....	220-240 V~, 50/60 Hz
grado de protección IP.....	IP20
longitud del cable del controlador.....	3.5 m
opciones	
líquido de humo estándar (5 l)	VDLSL5
líquido de humo de alta densidad (5 l)	VDLSLH5
líquido de humo de alta densidad profesional (5 l)	VDLSLH5T

HQSM10003

consumo	1000 W
fusible	F5A
tiempo de calentamiento	3 min.
salida	± 424 m ³ , 15000 ft ³ /min.
capacidad del depósito.....	0.8 l
consumo de líquido	60-80 ml/min.
dimensiones	315 x 150 x 140 mm

HQSM10004

consumo	1200 W
fusible	F8A
tiempo de calentamiento	6 min.
salida	± 849 m ³ , 30000 ft ³ /min.
capacidad del depósito.....	1.8 l
consumo de líquido	100-120 ml/min.
dimensiones	385 x 205 x 175 mm

Utilice este aparato sólo con los accesorios originales. Velleman NV no será responsable de daños ni lesiones causados por un uso (indebido) de este aparato. Para más información sobre este producto y la versión más reciente de este manual del usuario, visite nuestra página www.hqpower.eu. Se pueden modificar las especificaciones y el contenido de este manual sin previo aviso.

© DERECHOS DE AUTOR

Velleman NV dispone de los derechos de autor para este manual del usuario. Todos los derechos mundiales reservados. Está estrictamente prohibido reproducir, traducir, copiar, editar y guardar este manual del usuario o partes de ello sin el consentimiento previo por escrito del propietario del copyright.

BEDIENUNGSANLEITUNG

1. Einführung

An alle Einwohner der Europäischen Union

Wichtige Umweltinformationen über dieses Produkt



Dieses Symbol auf dem Produkt oder der Verpackung zeigt an, dass die Entsorgung dieses Produktes nach seinem Lebenszyklus der Umwelt Schaden zufügen kann. Entsorgen Sie die Einheit (oder verwendeten Batterien) nicht als unsortierter Hausmüll; die Einheit oder verwendeten Batterien müssen von einer spezialisierten Firma zwecks Recycling entsorgt werden. Diese Einheit muss an den Händler oder ein örtliches Recycling-Unternehmen retourniert werden. Respektieren Sie die örtlichen Umweltvorschriften.

Falls Zweifel bestehen, wenden Sie sich für Entsorgungsrichtlinien an Ihre örtliche Behörde.

Vielen Dank, dass Sie sich für HQPower™ entschieden haben! Lesen Sie diese Bedienungsanleitung vor Inbetriebnahme sorgfältig durch. Überprüfen Sie, ob Transportschäden vorliegen. Sollte dies der Fall sein, verwenden Sie das Gerät nicht und wenden Sie sich an Ihren Händler.



2. Sicherheitshinweise

	Seien Sie während der Installation des Gerätes sehr vorsichtig: Das Berühren von unter Spannung stehenden Leitungen könnte zu lebensgefährlichen elektrischen Schlägen führen.
	Trennen Sie das Gerät bei Nichtbenutzung und vor jeder Reinigung vom Netz. Fassen Sie dazu den Netzstecker an der Grifffläche an und ziehen Sie nie an der Netzleitung.
	Verwenden Sie das Gerät nur im Innenbereich. Schützen Sie das Gerät vor Regen und Feuchte. Setzen Sie das Gerät keiner Flüssigkeit wie z.B. Tropf- oder Spritzwasser, aus. Stellen Sie keine mit Flüssigkeit befüllten Gegenstände auf das Gerät.
	Halten Sie Kinder und Unbefugte vom Gerät fern.
	Achtung: Das Gerät wird während des Gebrauchs sehr heiß.
	Schließen Sie das Gerät nicht an einen Dimmer an.
	<ul style="list-style-type: none"> Sorgen Sie für einen Abstand von min. 12 m zwischen dem Gerät und entflammaren und explosiven Gegenständen oder Stoffen. Beachten Sie eine minimale Entfernung von 3 m zwischen dem Mundstück und irgendeiner Oberfläche.
	Es gibt keine zu wartenden Teile. Bestellen Sie eventuelle Ersatzteile bei Ihrem Fachhändler.

- Der Aufbau des Gerätes entspricht der Schutzklasse 1. Gemäß den Vorschriften muss das Gerät geerdet sein. Der elektrische Anschluss darf nur von einer Fachkraft durchgeführt werden.
- Vergewissern Sie sich, dass die anzuschließende Netzspannung nicht höher ist als die Netzspannung beschrieben in dieser Bedienungsanleitung.
- Achten Sie darauf, dass die Netzleitung nicht gequetscht werden kann. Bei Beschädigungen soll eine Fachkraft das Kabel ersetzen.
- Sichern Sie die Montage mit einem geeigneten Sicherheitsfangseil (z.B. VDLSC7N oder VDLSC8N).
- Die max. Umgebungstemperatur ist 45 °C. Benutzen Sie das Gerät nicht bei höheren Temperaturen.

3. Allgemeine Richtlinien

Siehe **Velleman® Service- und Qualitätsgarantie** am Ende dieser Bedienungsanleitung.

	Schützen Sie das Gerät vor Staub und vor extremen Temperaturen. Beachten Sie, dass die Lüftungsschlitze nicht blockiert werden. Beachten Sie eine minimale Entfernung von 6" (± 15 cm) zwischen dem Gerät und jedem anderen Gegenstand.
	Vermeiden Sie Erschütterungen. Wenden Sie bei der Bedienung keine Gewalt an.

- Nehmen Sie das Gerät erst in Betrieb, nachdem Sie sich mit seinen Funktionen vertraut gemacht haben. Lassen Sie das Gerät nicht von Personen bedienen, die sich nicht mit dem Gerät auskennen. Meist ist die Beschädigung des Gerätes das Ergebnis von unfachmännischer Bedienung.
- Eigenmächtige Veränderungen sind aus Sicherheitsgründen verboten. Bei Schäden verursacht durch eigenmächtige Änderungen erlischt der Garantieanspruch.
- Verwenden Sie das Gerät nur für Anwendungen beschrieben in dieser Bedienungsanleitung. Jede andere Verwendung ist mit Gefahren wie Kurzschluss, Brandwunden, elektrischem Schlag usw. verbunden. Bei falscher Anwendung dieses Gerätes erlischt der Garantieanspruch.
- Bei Schäden, die durch Nichtbeachtung der Bedienungsanleitung verursacht werden, erlischt der Garantieanspruch. Für daraus resultierende Folgeschäden übernimmt der Hersteller keine Haftung.
- Die LEDs und mechanische Abnutzung fallen nicht unter die Garantie.
- Lassen Sie dieses Gerät von einem Fachmann installieren und warten.
- Das Gerät bei Temperaturschwankungen nicht sofort einschalten. Schützen Sie das Gerät vor Beschädigung, indem Sie es ausgeschaltet lassen bis es die Zimmertemperatur erreicht hat.
- Dieses Gerät wurde für den professionellen Einsatz auf Bühnen, in Discotheken, Theatern, usw. entworfen.
- Verwenden Sie eine geeignete Stromversorgung (siehe 'Technische Daten')
- Beim ersten Gebrauch könnte es Rauch oder einen spezifischen Geruch geben. Das ist normal und wird nach einiger Zeit allmählich verschwinden.
- Verwenden Sie die Originalverpackung, wenn das Gerät transportiert werden soll.
- Bewahren Sie diese Bedienungsanleitung für künftige Einsichtnahme auf.

4. Eigenschaften

- Nebelmaschine mit entfernbarer Kabelfernbedienung
- herausnehmbarer Tank

HQSM10003

- schnelle Aufheizzeit: ± 3 Minuten
- starker Nebelausstoß während 23 Sekunden
- Fluidsensor: automatische Abschaltung wenn kein Nebelfluid im Tank mehr vorhanden ist
- mit 3 Status-LEDs auf der Rückseite des Gerätes

HQSM10004

- optional: Fernbedienung mit Timer
- ohne DMX
- ohne Fluidsensor

5. Beschreibung

Siehe Abbildungen, Seite 2 dieser Bedienungsanleitung.

1	Stromversorgungseingang + Sicherung
2	EIN/AUS-Schalter
3	Fernbedienung
4	Standby-LED
5	Aufheiz-LED

6	Stromversorgungs-LED
7	Tragegriff
8	Tank
9	Mundstück

6. Installation

- Installieren und verwenden Sie das Gerät nur auf einer ebenen Oberfläche. Kippen Sie das Gerät nicht.
- Installieren Sie das Gerät so, dass Sie das Stromkabel einfach erreichen können.
- Stellen Sie das Gerät in einem gut gelüfteten Raum auf.
- Die Konstruktion muss während einer Stunde eine Punktlast von maximal 10 x dem Gewicht des Gerätes tragen können, ohne dass Verformung verursacht wird.
- Stehen Sie während der Montage, Entfernung oder Wartung nie direkt unter dem Gerät. Lassen Sie das Gerät jährlich und vor der Inbetriebnahme von einem Fachmann prüfen.
- Montieren Sie das Gerät an einem Ort, wo niemand es berühren kann und wo wenige Leute vorübergehen.
- Entfernen Sie alle entflammaren Materialien in einem Abstand von 0,5 m.

7. Anwendung

1. Füllen Sie den Tank mit Nebelfluid.
2. Schalten Sie die Nebelmaschine ein und lassen Sie diese aufwärmen.
3. Drücken Sie auf die Taste der Fernbedienung, um Nebel auszustoßen Solange Sie die Taste gedrückt halten, bleibt das Gerät Nebel ausstoßen.
4. Schalten Sie das Gerät nach Gebrauch ab.



Benutzen Sie das Gerät niemals ohne Nebelfluid.



8. Problemlösung

Es gibt keinen Strom.

- Überprüfen Sie das Netz.
- Überprüfen Sie die Sicherung.

Es gibt keinen Nebelausstoß.

- Überprüfen Sie den Flüssigkeitsstand.
- Überprüfen Sie die Fernbedienung.

Die Fernbedienung funktioniert nicht.

Vergewissern Sie sich davon, dass die Fernbedienung korrekt angeschlossen ist.

Der Tank ist voll aber der Sensor zeigt den Flüssigkeitsstand nicht an.

Setzen Sie die Nebelmaschine auf Werkseinstellungen zurück, indem Sie diese aus- und danach wieder einschalten.

Wenden Sie sich an Ihren Händler wenn Sie das Problem nicht lösen können.

Die Nebelmaschine wärmt nicht auf.

Wenden Sie sich an Ihren Händler.

9. Reinigung und Wartung

Vor dem Reinigen oder Warten:

1. Trennen Sie das Gerät vom Netz.
2. Lassen Sie das Gerät abkühlen.

Reinigung

- Entleeren Sie den Tank vor Reinigung.
- Verwenden Sie einen Glasreiniger und ein sanftes Tuch, um das Gehäuse zu reinigen.
- Reinigen Sie die externen Linsen alle 20 Tage mit Glasreiniger und ein sanftes Tuch.
- Beachten Sie, dass alle Teile trocken sind, bevor Sie das Gerät wieder mit dem Netz verbinden.
- Die Häufigkeit der Reinigung hängt von der Umgebung ab, in der das Gerät betrieben wird (z.B. Rauch, Einsatz von Nebelmaschine, Staub usw.)
- Tauchen Sie das Gerät nie in eine Flüssigkeit ein.

Wartung

- Alle verwendeten Schrauben müssen fest angespannt werden und dürfen keine Rostspuren zeigen.
- Das Gehäuse, die Linsen, die Montagebügel und der Montageort (z.B. Decke oder Gebinde) dürfen nicht angepasst werden, z.B. bohren Sie keine zusätzlichen Löcher in Montagebügeln, verändern Sie die Anschlüsse nicht usw.
- Mechanisch bewegende Teile dürfen keine Spuren von Abnutzung aufweisen.
- Sorgen Sie dafür, dass die Netzkabel nicht beschädigt sind. Lassen Sie das Gerät von einer Fachkraft warten.
- Außer der Lampe gibt es keine zu wartenden Teile.
- Bestellen Sie eventuelle Ersatzteile bei Ihrem Fachhändler.

9.2 Die Sicherung ersetzen

1. Trennen Sie das Gerät vom Netz.
2. Lassen Sie das Gerät abkühlen.
3. Entfernen Sie die Abdeckung (Rückseite) mit einem Schlitz-Schraubendreher.
4. Öffnen Sie den Sicherungshalter.
5. Ersetzen Sie die defekte Sicherung durch einen des gleichen Typs.
6. Legen Sie den Sicherungshalter wieder ein, befestigen Sie den Deckel und stecken Sie das Gerät in die Steckdose.

10. Technische Daten

Stromversorgung	220-240 V~, 50/60 Hz
IP-Schutzart	IP20
Kabellänge der Fernbedienung	3.5 m
Optionen	
Standard-Nebelfluid (5 l)	VDLSLS5
Nebelfluid mit hoher Dichte (5 l)	VDLSLH5
professionelles Nebelfluid mit hoher Dichte (5 l)	VDLSLHT5

HQSM10003

Stromverbrauch	1000 W
Sicherung	F5A
Aufheizzeit	3 min.
Betriebsmodus	± 424 m ³ , 15000 ft ³ /min.
Tankinhalt	0.8 l
Fluidverbrauch	60-80 ml/min.
Abmessungen	315 x 150 x 140 mm

HQSM10004

Stromverbrauch	1200 W
Sicherung	F8A
Aufheizzeit	6 min.
Betriebsmodus	± 849 m ³ , 30000 ft ³ /min.
Tankinhalt	1.8 l
Fluidverbrauch	100-120 ml/min.
Abmessungen	385 x 205 x 175 mm

Verwenden Sie dieses Gerät nur mit originellen Zubehörteilen. Velleman NV übernimmt keine Haftung für Schaden oder Verletzungen bei (falscher) Anwendung dieses Gerätes. Für mehr Informationen zu diesem Produkt und die neueste Version dieser Bedienungsanleitung, siehe www.hqpower.eu. Alle Änderungen ohne vorherige Ankündigung vorbehalten.

© URHEBERRECHT

Velleman NV besitzt das Urheberrecht für diese Bedienungsanleitung. Alle weltweiten Rechte vorbehalten. Ohne vorherige schriftliche Genehmigung des Urhebers ist es nicht gestattet, diese Bedienungsanleitung ganz oder in Teilen zu reproduzieren, zu kopieren, zu übersetzen, zu bearbeiten oder zu speichern.

Velleman® Service and Quality Warranty

Since its foundation in 1972, Velleman® acquired extensive experience in the electronics world and currently distributes its products in over 85 countries.

All our products fulfill strict quality requirements and legal stipulations in the EU. In order to ensure the quality, our products regularly go through an extra quality check, both by an internal quality department and by specialized external organisations. If, all precautionary measures notwithstanding, problems should occur, please make appeal to our warranty (see guarantee conditions).

General Warranty Conditions Concerning Consumer Products (for EU):

- All consumer products are subject to a 24-month warranty on production flaws and defective material as from the original date of purchase.
- Velleman® can decide to replace an article with an equivalent article, or to refund the retail value totally or partially when the complaint is valid and a free repair or replacement of the article is impossible, or if the expenses are out of proportion. You will be delivered a replacing article or a refund at the value of 100% of the purchase price in case of a flaw occurred in the first year after the date of purchase and delivery, or a replacing article at 50% of the purchase price or a refund at the value of 50% of the retail value in case of a flaw occurred in the second year after the date of purchase and delivery.
- **Not covered by warranty:**
 - all direct or indirect damage caused after delivery to the article (e.g. by oxidation, shocks, falls, dust, dirt, humidity,...), and by the article, as well as its contents (e.g. data loss), compensation for loss of profits;
 - consumable goods, parts or accessories that are subject to an aging process during normal use, such as batteries (rechargeable, non-rechargeable, built-in or replaceable), lamps, rubber parts, drive belts... (unlimited list);
 - flaws resulting from fire, water damage, lightning, accident, natural disaster, etc....;
 - flaws caused deliberately, negligently or resulting from improper handling, negligent maintenance, abusive use or use contrary to the manufacturer's instructions;
 - damage caused by a commercial, professional or collective use of the article (the warranty validity will be reduced to six (6) months when the article is used professionally);
 - damage resulting from an inappropriate packing and shipping of the article;
 - all damage caused by modification, repair or alteration performed by a third party without written permission by Velleman®.
- Articles to be repaired must be delivered to your Velleman® dealer, solidly packed (preferably in the original packaging), and be completed with the original receipt of purchase and a clear flaw description.
- Hint: In order to save on cost and time, please reread the manual and check if the flaw is caused by obvious causes prior to presenting the article for repair. Note that returning a non-defective article can also involve handling costs.
- Repairs occurring after warranty expiration are subject to shipping costs.
- The above conditions are without prejudice to all commercial warranties.

The above enumeration is subject to modification according to the article (see article's manual).

Velleman® service- en kwaliteitsgarantie

Velleman® heeft sinds zijn oprichting in 1972 een ruime ervaring opgebouwd in de elektronikawereld en verteelt op dit moment producten in meer dan 85 landen. Al onze producten beantwoorden aan strikte kwaliteitseisen en aan de wettelijke bepalingen geldig in de EU. Om de kwaliteit te waarborgen, ondergaan onze producten op

regelmatische tijdstippen een extra kwaliteitscontrole, zowel door onze eigen kwaliteitsafdeling als door externe gespecialiseerde organisaties. Mocht er ondanks deze voorzorgen toch een probleem optreden, dan kunt u steeds een beroep doen op onze waarborg (zie waarborgvoorwaarden).

Algemene waarborgvoorwaarden consumentengoederen (voor Europese Unie):

- Op alle consumentengoederen geldt een garantieperiode van 24 maanden op productie- en materiaalfouten en dit vanaf de oorspronkelijke aankoopdatum.
 - Indien de klacht gegrond is en een gratis reparatie of vervanging van een artikel onmogelijk is of indien de kosten hiervoor buiten verhouding zijn, kan Velleman® beslissen het desbetreffende artikel te vervangen door een gelijkwaardig artikel of de aankoopsum van het artikel gedeeltelijk of volledig terug te betalen. In dat geval krijgt u een vervangend product of terugbetaling ter waarde van 100% van de aankoopsum bij ontdekking van een gebrek tot één jaar na aankoop en levering, of een vervangend product tegen 50% van de kostprijs of terugbetaling van 50 % bij ontdekking na één jaar tot 2 jaar.
 - **Valt niet onder waarborg:**
 - alle rechtstreekse of onrechtstreekse schade na de levering veroorzaakt aan het toestel (bv. door oxidatie, schokken, val, stof, vuil, vocht,...) en door het toestel, alsook zijn inhoud (bv. verlies van data), vergoeding voor eventuele winstderving.
 - verbruiksgoederen, onderdelen of hulpstukken die onderhevig zijn aan veroudering door normaal gebruik zoals bv. batterijen (zowel oplaadbare als niet-oplaadbare, ingebouwd of vervangbaar), lampen, rubberen onderdelen, aandrijfriemen... (onbeperkte lijst).
 - defecten ten gevolge van brand, waterschade, bliksem, ongevallen, natuurrampen, enz.
 - defecten veroorzaakt door opzet, nalatigheid of door een onoordeelkundige behandeling, slecht onderhoud of abnormaal gebruik of gebruik van het toestel strijdig met de voorschriften van de fabrikant.
 - schade ten gevolge van een commercieel, professioneel of collectief gebruik van het apparaat (bij professioneel gebruik wordt de garantieperiode herleid tot 6 maand).
 - schade veroorzaakt door onvoldoende bescherming bij transport van het apparaat.
 - alle schade door wijzigingen, reparaties of modificaties uitgevoerd door derden zonder toestemming van Velleman®.
 - Toestellen dienen ter reparatie aangeboden te worden bij uw Velleman®-verdelers. Het toestel dient vergezeld te zijn van het oorspronkelijke aankoopbewijs. Zorg voor een degelijke verpakking (bij voorkeur de originele verpakking) en voeg een duidelijke foutomschrijving bij.
 - Tip: alvorens het toestel voor reparatie aan te bieden, kijk nog eens na of er geen voor de hand liggende redenen zijn waarom het toestel niet naar behoren werkt (zie handleiding). Op deze wijze kunt u kosten en tijd besparen. Denk eraan dat er ook voor niet-defecte toestellen een kost voor controle aangerekend kan worden.
 - Bij reparaties buiten de waarborgperiode zullen transportkosten aangerekend worden.
 - Elke commerciële garantie laat deze rechten onverminderd.
- Bovenstaande opsomming kan eventueel aangepast worden naargelang de aard van het product (zie handleiding van het betreffende product).**

Garantie de service et de qualité Velleman®

Depuis 1972, Velleman® a gagné une vaste expérience dans le secteur de l'électronique et est actuellement distributeur dans plus de 85 pays.

Tous nos produits répondent à des exigences de qualité rigoureuses et à des dispositions légales en vigueur dans l'UE. Afin de garantir la qualité, nous soumettons régulièrement nos produits à des contrôles de qualité supplémentaires, tant par notre propre service qualité que par un service qualité externe. Dans le cas improbable d'un défaut

malgré toutes les précautions, il est possible d'invoquer notre garantie (voir les conditions de garantie).

Condições gerais referentes a la garantía sobre productos grand public (pour l'UE) :

- tout produit grand public est garanti 24 mois contre tout vice de production ou de matériaux à dater du jour d'acquisition effective ;
- si la plainte est justifiée et que la réparation ou le remplacement d'un article est jugé impossible, ou lorsque les coûts s'avèrent disproportionnés, Velleman® s'autorise à remplacer ledit article par un article équivalent ou à rembourser la totalité ou une partie du prix d'achat. Le cas échéant, il vous sera consenti un article de remplacement ou le remboursement complet du prix d'achat lors d'un défaut dans un délai de 1 an après l'achat et la livraison, ou un article de remplacement moyennant 50% du prix d'achat ou le remboursement de 50% du prix d'achat lors d'un défaut après 1 à 2 ans.

• sont par conséquent exclus :

- tout dommage direct ou indirect survenu à l'article après livraison (p.ex. dommage lié à l'oxydation, choc, chute, poussière, sable, impureté...) et provoqué par l'appareil, ainsi que son contenu (p.ex. perte de données) et une indemnisation éventuelle pour perte de revenus ;
- toute pièce ou accessoire nécessitant un remplacement causé par un usage normal comme p.ex. piles (rechargeables comme non rechargeables, intégrées ou remplaçables), ampoules, pièces en caoutchouc, courroies... (liste illimitée) ;
- tout dommage qui résulte d'un incendie, de la foudre, d'un accident, d'une catastrophe naturelle, etc. ;
- out dommage provoqué par une négligence, volontaire ou non, une utilisation ou un entretien incorrect, ou une utilisation de l'appareil contraire aux prescriptions du fabricant ;
- tout dommage à cause d'une utilisation commerciale, professionnelle ou collective de l'appareil (la période de garantie sera réduite à 6 mois lors d'une utilisation professionnelle) ;
- tout dommage à l'appareil qui résulte d'une utilisation incorrecte ou différente que celle pour laquelle il a été initialement prévu comme décrit dans la notice ;
- tout dommage engendré par un retour de l'appareil emballé dans un conditionnement non ou insuffisamment protégé.
- toute réparation ou modification effectuée par une tierce personne sans l'autorisation explicite de SA Velleman® ; - frais de transport de et vers Velleman® si l'appareil n'est plus couvert sous la garantie.
- toute réparation sera fournie par l'endroit de l'achat. L'appareil doit nécessairement être accompagné du bon d'achat d'origine et être dûment conditionné (de préférence dans l'emballage d'origine avec mention du défaut) ;
- tuyau : il est conseillé de consulter la notice et de contrôler câbles, piles, etc. avant de retourner l'appareil. Un appareil retourné jugé défectueux qui s'avère en bon état de marche pourra faire l'objet d'une note de frais à charge du consommateur ;
- une réparation effectuée en-dehors de la période de garantie fera l'objet de frais de transport ;
- toute garantie commerciale ne porte pas atteinte aux conditions susmentionnées.

La liste susmentionnée peut être sujette à une complémentation selon le type de l'article et être mentionnée dans la notice d'emploi.

ES

Garantía de servicio y calidad Velleman®

Desde su fundación en 1972 Velleman® ha adquirido una amplia experiencia como distribuidor en el sector de la electrónica en más de 85 países. Todos nuestros productos responden a normas de calidad rigurosas y disposiciones legales vigentes en la UE. Para garantizar la calidad, sometemos nuestros productos regularmente a controles de calidad adicionales, tanto a través de nuestro propio servicio de calidad como de un servicio de calidad externo. En el caso improbable de que surgieran problemas a pesar de todas las

precauciones, es posible recurrir a nuestra garantía (véase las condiciones de garantía).

Condições gerais referentes a la garantía sobre productos de venta al público (para la Unión Europea) :

- Todos los productos de venta al público tienen un periodo de garantía de 24 meses contra errores de producción o errores en materiales desde la adquisición original;
- Si la queja está fundada y si la reparación o sustitución de un artículo no es posible, o si los gastos son desproporcionados, Velleman® autoriza reemplazar el artículo por un artículo equivalente o reembolsar la totalidad o una parte del precio de compra. En este caso, usted recibirá un artículo de recambio o el reembolso completo del precio de compra si encuentra algún fallo hasta un año después de la compra y entrega, o un artículo de recambio al 50% del precio de compra o el reembolso del 50% del precio de compra si encuentra un fallo después de 1 año y hasta los 2 años después de la compra y entrega.

Por consiguiente, están excluidos entre otras cosas:

- todos los daños causados directa o indirectamente al aparato (p.ej. por oxidación, choques, caída...) y a su contenido (p.ej. pérdida de datos) después de la entrega y causados por el aparato, y cualquier indemnización por posible pérdida de ganancias;
 - partes o accesorios, que estén expuestos al desgaste causado por un uso normal, como por ejemplo baterías (tanto recargables como no recargables, incorporadas o reemplazables), bombillas, partes de goma, etc. (lista ilimitada);
 - defectos causados por un incendio, daños causados por el agua, rayos, accidentes, catástrofes naturales, etc.;
 - defectos causados a conciencia, descuido o por malos tratos, un mantenimiento inapropiado o un uso anormal del aparato contrario a las instrucciones del fabricante;
 - daños causados por un uso comercial, profesional o colectivo del aparato (el periodo de garantía se reducirá a 6 meses con uso profesional);
 - daños causados por un uso incorrecto o un uso ajeno al que está previsto el producto inicialmente como está descrito en el manual del usuario;
 - daños causados por una protección insuficiente al transportar el aparato.
 - daños causados por reparaciones o modificaciones efectuadas por una tercera persona sin la autorización explícita de Velleman®;
 - se calcula gastos de transporte de y a Velleman® si el aparato ya no está cubierto por la garantía.
 - Cualquier artículo que tenga que ser reparado tendrá que ser devuelto a su distribuidor Velleman®. Devuelva el aparato con la factura de compra original y tráspórtelo en un embalaje sólido (preferentemente el embalaje original). Incluya también una buena descripción del fallo;
 - Consejo: Lea el manual del usuario y controle los cables, las pilas, etc. antes de devolver el aparato. Si no se encuentra un defecto en el artículo los gastos podrían correr a cargo del cliente;
 - Los gastos de transporte correrán a carga del cliente para una reparación efectuada fuera del periodo de garantía.
 - Cualquier gesto comercial no disminuye estos derechos.
- La lista previamente mencionada puede ser adaptada según el tipo de artículo (véase el manual del usuario del artículo en cuestión).

DE

Velleman® Service- und Qualitätsgarantie

Seit der Gründung in 1972 hat Velleman® sehr viel Erfahrung als Verteiler in der Elektronikwelt in über 85 Ländern aufgebaut. Alle Produkte entsprechen den strengen Qualitätsforderungen und gesetzlichen Anforderungen in der EU. Um die Qualität zu gewährleisten werden unsere Produkte regelmäßig einer zusätzlichen Qualitätskontrolle unterworfen, sowohl von unserer eigenen Qualitätsabteilung als auch von externen spezialisierten Organisationen. Sollten, trotz aller Vorsichtsmaßnahmen, Probleme

auffreten, nehmen Sie bitte die Garantie in Anspruch (siehe Garantiebedingungen).

Allgemeine Garantiebedingungen in Bezug auf Konsumgüter (für die Europäische Union):

- Alle Produkte haben für Material- oder Herstellungsfehler eine Garantieperiode von 24 Monaten ab Verkaufsdatum.
- Wenn die Klage berechtigt ist und falls eine kostenlose Reparatur oder ein Austausch des Gerätes unmöglich ist, oder wenn die Kosten dafür unverhältnismäßig sind, kann Velleman® sich darüber entscheiden, dieses Produkt durch ein gleiches Produkt zu ersetzen oder die Kaufsumme ganz oder teilweise zurückzuzahlen. In diesem Fall erhalten Sie ein Ersatzprodukt oder eine Rückzahlung im Werte von 100% der Kaufsumme im Falle eines Defektes bis zu 1 Jahr nach Kauf oder Lieferung, oder Sie bekommen ein Ersatzprodukt im Werte von 50% der Kaufsumme oder eine Rückzahlung im Werte von 50 % im Falle eines Defektes im zweiten Jahr.

• Von der Garantie ausgeschlossen sind:

- alle direkten oder indirekten Schäden, die nach Lieferung am Gerät und durch das Gerät verursacht werden (z.B. Oxidation, Stöße, Fall, Staub, Schmutz, Feuchtigkeit, ...), sowie auch der Inhalt (z.B. Datenverlust), Entschädigung für eventuellen Gewinnausfall.
- Verbrauchsgüter, Teile oder Zubehörteile, die durch normalen Gebrauch dem Verschleiß ausgesetzt sind, wie z.B. Batterien (nicht nur aufladbare, sondern auch nicht aufladbare, eingebaute oder ersetzbare), Lampen, Gummiteile, Treibriemen, usw. (unbeschränkte Liste).
- Schäden verursacht durch Brandschaden, Wasserschaden, Blitz, Unfälle, Naturkatastrophen, usw.
- Schäden verursacht durch absichtliche, nachlässige oder unsachgemäße Anwendung, schlechte Wartung, zweckfremdete Anwendung oder Nichtbeachtung von Benutzerhinweisen in der Bedienungsanleitung.
- Schäden infolge einer kommerziellen, professionellen oder kollektiven Anwendung des Gerätes (bei gewerblicher Anwendung wird die Garantieperiode auf 6 Monate zurückgeführt).
- Schäden verursacht durch eine unsachgemäße Verpackung und unsachgemäßen Transport des Gerätes.
- alle Schäden verursacht durch unautorisierte Änderungen, Reparaturen oder Modifikationen, die von einem Dritten ohne Erlaubnis von Velleman® vorgenommen werden.
- Im Fall einer Reparatur, wenden Sie sich an Ihren Velleman®-Verteiler. Legen Sie das Produkt ordnungsgemäß verpackt (vorzugsweise die Originalverpackung) und mit dem Original-Kaufbeleg vor. Fügen Sie eine deutliche Fehlerbeschreibung hinzu.
- Hinweis: Um Kosten und Zeit zu sparen, lesen Sie die Bedienungsanleitung nochmals und überprüfen Sie, ob es keinen auf der Hand liegenden Grund gibt, ehe Sie das Gerät zur Reparatur zurückschicken. Stellt sich bei der Überprüfung des Gerätes heraus, dass kein Geräteschaden vorliegt, könnte dem Kunden eine Untersuchungspauschale berechnet.
- Für Reparaturen nach Ablauf der Garantiefrist werden Transportkosten berechnet.
- Jede kommerzielle Garantie lässt diese Rechte unberührt.

Die oben stehende Aufzählung kann eventuell angepasst werden gemäß der Art des Produktes (siehe Bedienungsanleitung des Gerätes).